

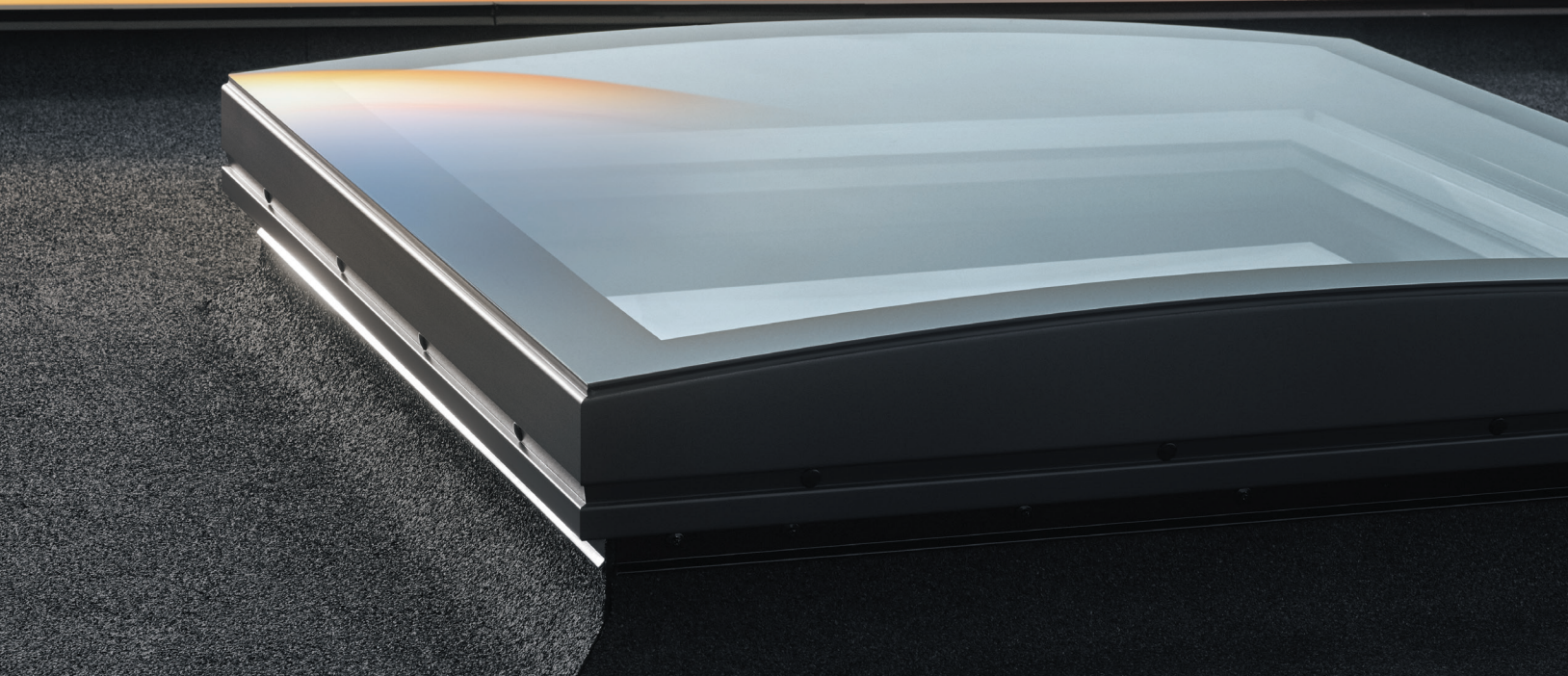

Зенітні вікна

Досконалість в кожній деталі



ВИГНУТИЙ
СКЛЯНИЙ
КУПОЛ



ПЕРЕВТІЛЕННЯ ДЛЯ ВАШОЇ ПЛАСКОЇ ПОКРІВЛІ

Впустіть свіже повітря та денне світло
у Вашу кімнату через плоску покрівлю

На відміну від фасадних вікон, що лише освітлюють
периметр приміщення, зенітне вікно для плоского даху може
розташовуватися безпосередньо над улюбленими місцями
для роботи, відпочинку та гри.

Результатом є комфорт у приміщенні з оптимальним денним
світлом та чудовою вентиляцією.



Чому потрібно обирати зенітні вікна для пласкої покрівлі?

- Забезпечують доступ денного світла та свіжого повітря до потрібних Вам місць у Вашому будинку
- Зменшують необхідність штучного освітлення
- Знижують рівень вологості повітря і забезпечують природну вентиляцію
- Видаляють пил та алергени з внутрішнього середовища будинку

Найкращі функції за типами кімнат

- Запрограмоване відкриття дозволяє прокинутись зі свіжим повітрям у Вашій спальні
- Гарантія зменшення кількості пари у Вашій кухні
- Запобігає утворенню конденсату та підвищеної вологості у Вашій ванній кімнаті
- Забезпечує багато денного світла та свіжого повітря в дитячій кімнаті

Отримайте ідеальну кількість денного світла

Щоб отримати оптимальні умови денного світла, площа засклення плаского даху повинна бути не менше 12% від загальної площі приміщення.

Площа підлоги x 12% = мінімальна площа засклення плаского даху

СТИЛЬ ТА ПЕРЕВАГИ В ОДНІЙ КРИВІЙ



VELUX
зенітні вікна



archiproducts®
DESIGN AWARDS

—
WINNER 2017

Представляємо зенітне вікно з вигнутим скляним куполом з інноваційною технологією CurveTech, що надає Вам чіткий вид на небо та чудовий зовнішній вигляд зсередини та ззовні

CurveTech – це інноваційний вигнутий скляний купол, що дозволяє дощовій воді стікати з поверхні з легкістю. Завдяки цьому ви маєте денне світло і вид з вікна без краплі дощу.

Вигнутий купол також виділяється зовні як сучасне доповнення до даху Вашого будинку, особливо на будівлях, в яких дах видно, наприклад, з верхнього поверху, балкона або тераси на даху.



Простий вибір, що відповідає Вашим

Поеднуйте zenітне вікно з бажаним куполом, що відповідає Вашим потребам у денному світлі та вентиляції.

CurveTech

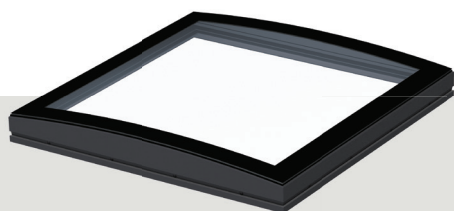

ВИГНУТИЙ СКЛЯНИЙ КУПОЛ (ISD 1093)

- Дизайн вигнутого скла від краю до краю забезпечує безперервний дренаж
- Вигнута форма купола дає більш чіткий вид неба
- До 6 мм загартованого скла, стійкого до подряпин
- Встановлення в плоску покрівлю від 0 до 15°
- Рекомендований варіант для дизайнерських рішень просто неба

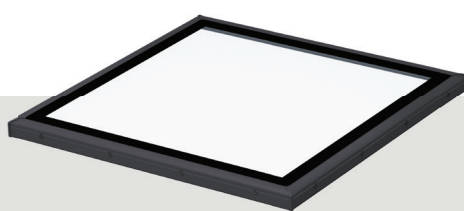

ПЛАСКИЙ СКЛЯНИЙ КУПОЛ (ISD 2093)

- Плаский скляний купол доповнює дизайн плоскої покрівлі
- 4 мм загартованого скла, стійкого до подряпин
- Встановлення в плоску покрівлю від 5 до 15°

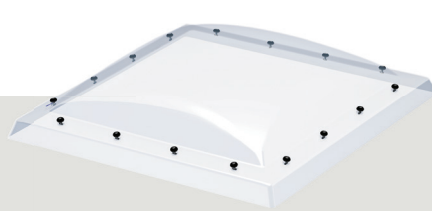

ПРОЗОРИЙ КУПОЛ

- Чіткий вид назовні
- Гарне проникнення денного світла
- Стійкий до подряпин



ВІКНО ДЛЯ ПЛАСКОЇ ПОКРІВЛІ З ДИСТАНЦІЙНИМ КЕРУВАННЯМ (CVP)

- Високоізоляційна рама з ПВХ
- Загартоване зовнішнє скло
- Ламіноване внутрішнє скло «триплекс»
- Конструкція з відкриванням за допомогою електропривода
- Інтелектуальне дистанційне керування VELUX INTEGRA®
- Інтегрований датчик дощу для автоматичного закривання під час дощу
- Невибагливе в догляді



ГЛУХЕ ВІКНО ДЛЯ ПЛАСКОЇ ПОКРІВЛІ (CFP)

- Високоізоляційна рама з ПВХ
- Загартоване зовнішнє скло
- Ламіноване внутрішнє скло «триплекс»
- Глухе вікно невибагливе в догляді

потребам



МАТОВИЙ КУПОЛ

- Мала прозорість для повної конфіденційності
- Добре проникнення денного світла
- Стійкий до подряпин



ЗЕНІТНЕ ВІКНО З РУЧНИМ ВІДКРИВАННЯМ (СVP)*

* Можливе поєднання лише з матовим чи прозорим куполом

- Високоізоляційна рама з ПВХ
- Загартоване зовнішнє скло
- Ламіноване внутрішнє скло «триплекс»
- Ручне відкривання
- Невибагливе в догляді
- Довжина телескопічного стержня – 190 см

Додаткові аксесуари до зенітного вікна

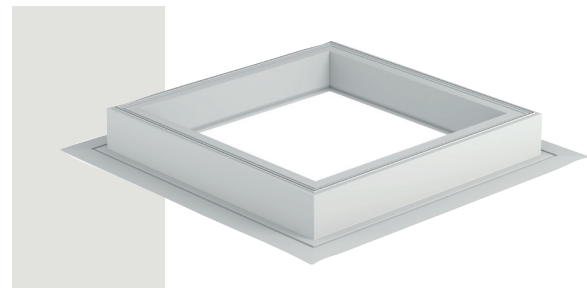

ZCE 0015

Короб для зенітного вікна збільшує висоту встановлення до 150-310 мм

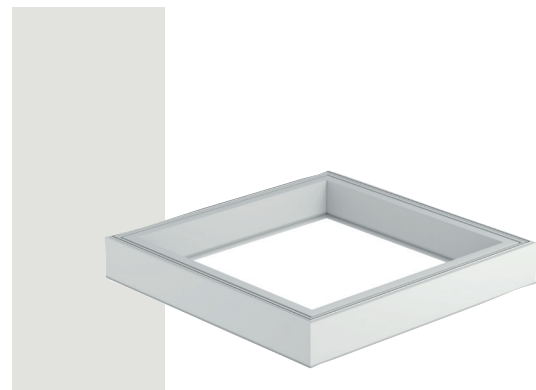

ZCE 1015

Додатковий короб для збільшення висоти більше ніж 310 мм
* На один ZCE 0015 може бути встановлено не більше 3-х ZCE 1015

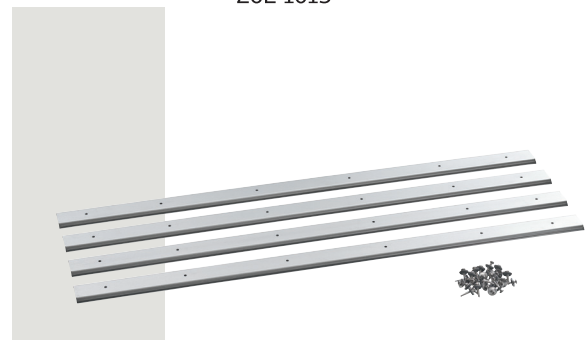

ZZZ 210

Комплект кріплення рами до матеріалу покрівлі

Ближчий погляд на вигнутий купол

Скло від краю до краю

Краплі дощу легко стікають з вигнутого скла куполу, даруючи Вам чистий вид на небо і ще більше денного світла – навіть при куті нахилу покрівлі 0°. Бездоганна поверхня куполу надає будівлі сучасного дизайнерського вигляду.

Загартоване скло

Загартоване скло куполу стійке до подряпин за будь-яких погодних умов, наприклад, під час граду, та збільшує строк служби Вашого даху.

Опція встановлення маркізету

Підтримуйте оптимальну температуру у Вашій кімнаті навіть у літній період, маркізет зменшує проникнення спеки на 76%, блокуючи сонячні промені ще до того, як вони проникли в кімнату.

Ізоляційна рама

Завдяки ідеальній комбінації утепленої ПВХ рами та склопакету з низькоемісійним покриттям Low-E тепло залишається всередині приміщення, забезпечуючи комфортний клімат

Встановлення на дах до 15°

Вигнута форма дозволяє встановлювати вікно навіть на повністю плоский дах, з кутом нахилу від 0 до 15°.

Зенітне вікно з вигнутим скляним куполом VELUX- досконалість в кожній деталі

0-15°



- Плавні та обтічні лінії надають елегантний та сучасний вид
- Дизайн вигнутого скла від краю до краю забезпечує безперервний дренаж
- Енергоефективний склопакет, заповнений аргоном U вікна 1,2
- Внутрішнє скло «триплекс»
- Склопакети стійкі до подряпин
- Встановлення в пласку покрівлю від 0 до 15°
- Рекомендований варіант для дизайнерських рішень

Зенітне вікно з вигнутим скляним куполом VELUX – це преміальний вибір для власників будівлі з пласким дахом від 0 до 15°. Інноваційна технологія поєднання скла з металом «скло до краю» дозволяє досягти унікальних естетичних та функціональних характеристик, таких як утончений, елегантний дизайн та прекрасний захист від проникнення вологи. Вигнутий скляний купол виконаний з загартованого скла (від 5 до 6 мм в залежності від розміру). А вздовж периметру методом шовкографії нанесена рамка, яка надає ще більш елегантного і сучасного вигляду.

Вигнутий скляний купол ISD 1093 доступний у поєднанні з дистанційно керованим зенітним вікном для пласкої покрівлі (CVP) чи в поєднанні з глухим зенітним вікном (CFP). Обидва варіанти вікна виконані з високоізолюваної ПВХ рами та мають енергоефективний склопакет з внутрішнім ламінованим склом. Зенітні вікна CVP з дистанційним керуванням комплектуються датчиком дощу та пультом дистанційного керування з попередньо встановленими програмами для автоматичної вентиляції та контролю денного світла.

Зенітні вікна з вигнутим склом забезпечують високу шумоізоляцію від дощу та граду або інших чинників шуму. На ці вікна можливо встановити шторки для контролю світла та маркізет для захисту від спеки.

Контроль світла та захист від спеки (сторінка 18-19).



Маркізет

Затемнююча енергоефективна штора

Штора плісе

Зенітне вікно із пласким скляним куполом VELUX – стильний лаконічний дизайн

5-15°



Зенітне вікно з пласким скляним куполом VELUX – це вікно з всіма функціями класичних зенітних вікон та стильний дизайн для власників будівлі з пласким дахом від 5-до 15°. Купол виконаний з 4 мм загартованого скла, стійкого до подряпин, та алюмінієвої рами з ідеальним приляганням до конструкції покрівлі.

- Стильний лаконічний дизайн
- Плаский скляний купол доповнює дизайн дах.
- Енергоефективний склопакет, заповнений аргоном U вікна 1,2
- Внутрішнє скло «триплекс»
- Склопакети стійкі до подряпин
- Встановлення в пласку покрівлю від 0 до 15°

Плаский скляний купол ISD 2093 доступний у поєднанні з дистанційно керованим зенітним вікном для пласкої покрівлі (CVP) чи в поєднанні з глухим зенітним вікном (CFP). Обидва варіанти виконані з високоізолюваної ПВХ рами та мають енергоефективний склопакет з внутрішнім ламінованим склом. Зенітні вікна CVP з дистанційним керування комплектуються датчиком дощу та пультом дистанційного керування з попередньо встановленими програмами для автоматичної вентиляції та контролю денного світла.

Зенітні вікна з вигнутим склом забезпечують високу шумоізоляцію від дощу та граду або інших чинників шуму. На ці вікна можливо встановити шторки для контролю світла та маркізет для захисту від спеки.

Контроль світла та захист від спеки (сторінка 18-19).



Затемнююча енергоефективна штора

Штора плісе

Зенітні вікна VELUX з акриловим куполом, стійким до подряпин

0-15°



- Стійкий до подряпин акриловий купол
- Вигнута форма купола дає більш чіткий вид неба
- Купол доступний у двох виконаннях: прозорий чи матовий
- Непрозорий купол забезпечує оптимальну конфіденційність
- Енергоефективний склопакет, заповнений аргоном U вікна 1,2
- Внутрішнє скло «триплекс»
- Склопакети стійкі до подряпин
- Встановлення в пласку покрівлю від 0 до 15°

Акриловий купол VELUX – це високорозвинена версія для зенітних вікон. Відомо, що акриловий матеріал є більш ударостійким у порівнянні з іншими загальноприйнятими синтетичними матеріалами. Обирайте між прозорими або непрозорими матеріалом.

Акриловий купол доступний для поєднання з зенітними вікнами з дистанційним керуванням, ручним відкриванням або глухими. Всі варіанти вікон виконані з високоізолюваної ПВХ рами та мають енергоефективний склопакет з внутрішнім ламінованим склом. Зенітні вікна CVP з дистанційним керування комплектуються датчиком дощу та пультом дистанційного керування з попередньо встановленими програмами для автоматичної вентиляції та контролю денного світла.

Зенітні вікна з акриловим куполом забезпечують високу шумоізоляцію від дощу та граду або інших чинників шуму. На ці вікна можливо встановити шторки для контролю світла та маркізет для захисту від спеки. Купол також доступний у поєднанні з зенітним вікном з ручним керуванням для забезпечення простої вентиляції приміщення.

Контроль світла та захист від спеки (сторінка 18-19).



Маркізет

Затемнююча енергоефективна штора

Штора плісе

ТЕХНІЧНІ ХАРАКТЕРИСТИКИ



Параметри	Глухе вікно для плоскої покрівлі CFP 0073	Вікно для плоскої покрівлі з ручним керуванням CVP 0073	Вікно для плоскої покрівлі з дистанційним керуванням CVP 0673
-----------	---	---	---



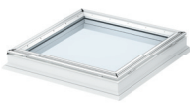

Матеріал рами	<ul style="list-style-type: none"> ✓ Високоізоляційна рама з ПВХ. ✓ Вологостійке покриття легко мити та не потребує додаткового догляду. ✓ Максимальне теплосбереження. Рама заповнена полістиролом.
---------------	---

Безпечний склопакет	<ul style="list-style-type: none"> ✓ Зовнішнє скло загартоване 4 мм. ✓ Ламіноване внутрішнє скло «триплекс» 2х3 мм з покриттям Low E. ✓ Газ аргон
---------------------	--

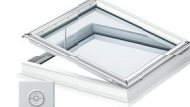
Кут встановлення в плоску покрівлю	<p>від 0 до 15°</p> <p>* від 5 до 15° – з плоским скляним куполом ISD 1093</p>
------------------------------------	--

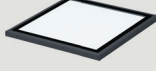
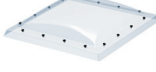
Захисний купол	Сумісність з відповідним типом зенітного віка		
			

	Вигнутий скляний купол ISD 2093	✓		✓
	Плаский скляний купол ISD 1093	✓		✓
	Прозорий акриловий купол ISD 0000	✓	✓	✓
	Матовий акриловий купол ISD 0100	✓	✓	✓

ЗЕНІТНИХ ВІКОН

РОЗМІРИ

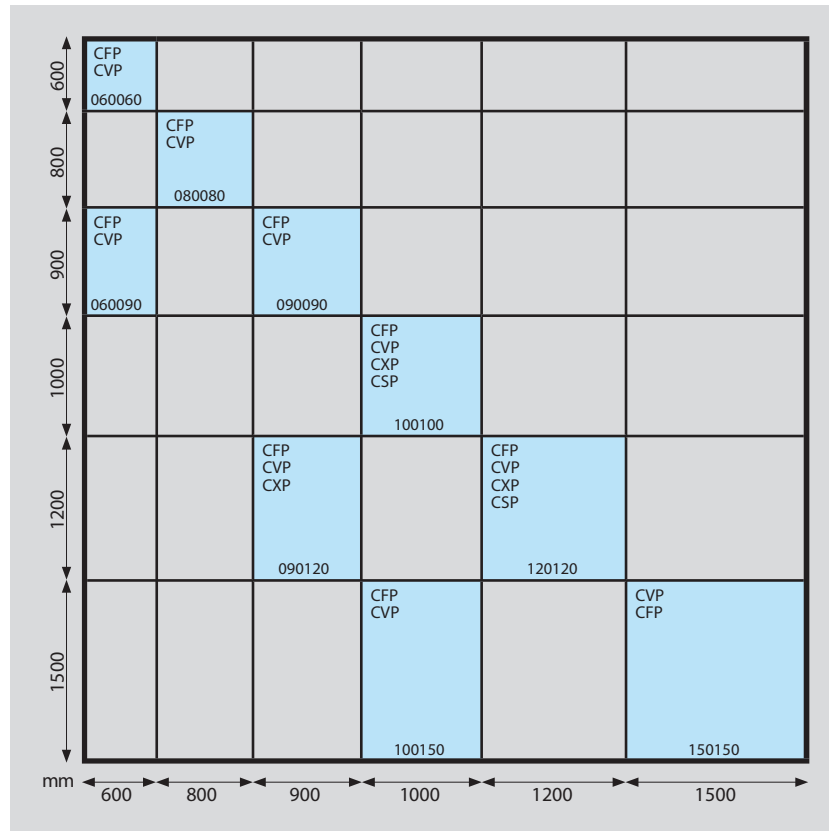

РОЗМІРИ ВІДКОСІВ

Розмір вікна	Габарити мм х мм
060060	559x559
080080	759x759
060090	559x859
090090	859x859
090120	859x1159
100100	959x959
100150	959x1459
120120	1159x1159
150150	1459x1459

РОЗМІРИ ЗОВНІШНЬОЇ РАМИ

Розмір вікна	Габарити мм х мм
060060	780x780
080030	980x980
060090	780x1080
090090	1080x1080
090120	1080x1380
100100	1180x1180
100150	1180x1680
120120	1380x1380
150150	1680x1680

РОЗРІЗ ВЗДОВЖ КОНІКА

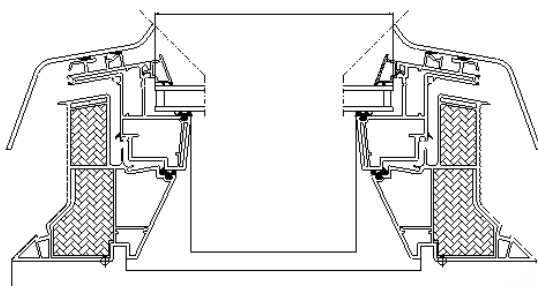

РОЗРІЗ ВПОПЕРЕК КОНІКА

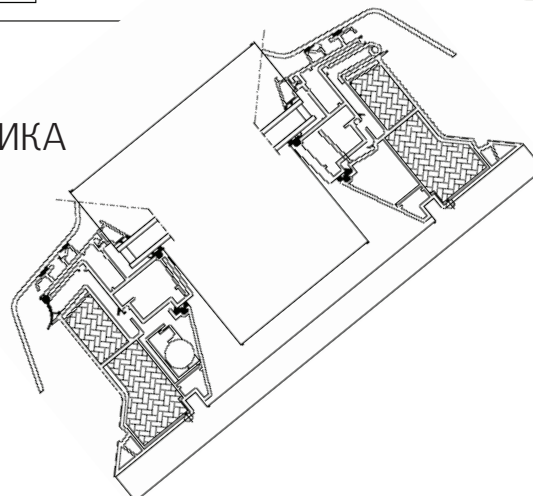

Спеціальні продукти

АВАРІЙНИЙ ВИХІД НА ПЛАСКУ ПОКРІВЛЮ (СХР)

0-15°



КОД ТА РОЗМІРИ

				
		100100	120120	090120
		100 x 100	120 x 120	90 x 120
ISD 0000	Прозорий акриловий купол	✓	✓	✓
ISD 0100	Матовий акриловий купол	✓	✓	✓



				
CXP 0473Q	Аварійний вихід на пласку покрівлю	✓	✓	✓

АКСЕСУАРИ				
ZCE 0015	Короб для зенітного вікна з фланцем, дозволяє встановлення в покрівлю з трав'яним чи гравійним покриттям, збільшує висоту встановлення до 150-310 мм	✓	✓	✓
ZCE 1015	Додатковий короб без фланцю може бути встановленим в комбінації з ZCE 0015 для збільшення висоти більше ніж 310 мм. * На один ZCE 0015 може бути встановлено не більше 3-х ZCE 1015	✓	✓	✓
ZZZ 210	Комплект кріплення рам для матеріалу даху	✓	✓	✓

Вікно для плоскої покрівлі VELUX з ручним керуванням може використовуватися як аварійний або експлуатаційний вихід. Склопакет з подвійним склом і зовнішній акриловий купол (прозорий або матовий). Верхня частина відкривається до 60° і має підвищену шумоізоляцію.

РОЗМІРИ

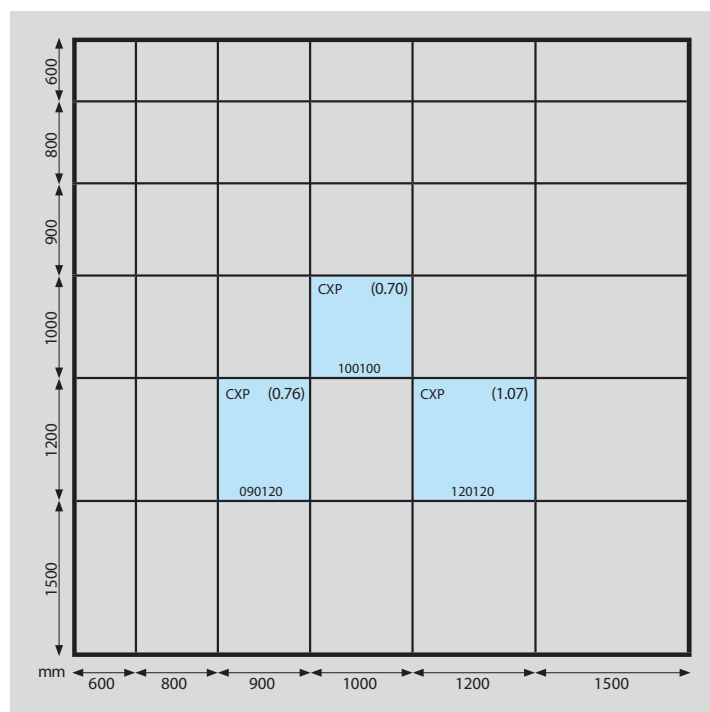

- Кут відкриття в 60° дозволяє легко вийти на покрівлю.
- Висота вільного ходу до 1187 мм.
- Утеплена рама з ПВХ та склопакет гарантує оптимальний енергетичний баланс.
- Чудовий захист від шуму дощу або граду.
- Дозволяє швидко залишити приміщення в екстрених випадках.

РОЗРІЗ ВЗДОВЖ КОНИКА

РОЗМІРИ ВІДКОСІВ

Розмір вікна	Габарити мм х мм
090120	859x1159
100100	959x959
120120	1159x1159

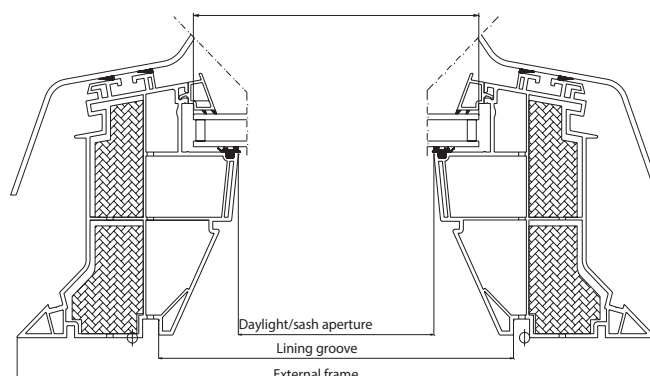

РОЗРІЗ ВПОПЕРЕК КОНИКА

РОЗМІРИ ЗОВНІШНЬОЇ РАМИ

Розмір вікна	Габарити мм х мм
090120	1080x1380
100100	1180x1180
120120	1380x1380

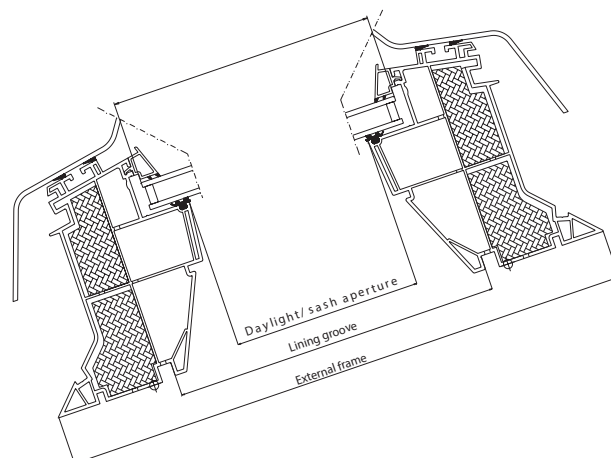

Спеціальні продукти

ВІКНО ДЛЯ ПЛАСКИХ ПОКРІВЕЛЬ З СИСТЕМОЮ ДИМОВИДАЛЕННЯ (CSP)



0-15°

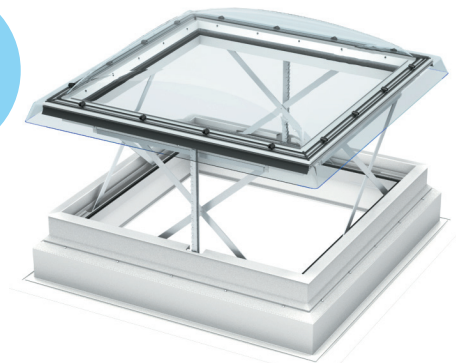

Вікно з димовидаленням для плоских покрівель VELUX розроблено з урахуванням вимог безпеки для адміністративних і житлових будівель. У разі пожежі чи задимлення вікно автоматично відкривається, щоб провентильовати будівлю від диму та інших шкідливих газів.

КОДИ ТА ДОСТУПНІСТЬ

			
		100100	120120
		100 x 100	120 x 120
ISD 0000	Прозорий акриловий купол	✓	✓
ISD 0100	Матовий акриловий купол	✓	✓

+

CSP 1073Q	Вікно для плоскої покрівлі з системою димовидалення	✓	✓
-----------	---	---	---

+

АКСЕСУАРИ ДЛЯ СИСТЕМИ ДИМОВИДАЛЕННЯ			
KFC 210	Система контролю для одного вікна для плоскої покрівлі з димовидаленням	✓	✓
KFC 220	Система контролю для двох вікон для плоскої покрівлі з димовидаленням	✓	✓
KFA 100	Датчик диму	✓	✓
KFK 100	Аварійна кнопка зі скла, що розбивається	✓	✓



- Рама вікна відкриється на 50 см, щоб провентильовати будівлю від диму та інших шкідливих газів
- Утеплена рама та склопакет гарантує оптимальний енергетичний баланс
- Чудовий захист від шуму дощу або граду
- Протестовано і сертифіковано згідно з європейським стандартом EN ISO 12101-2
- Датчики диму, системи контролю, аварійна кнопка поставляються окремо згідно з технічним завданням

Система керування | **KFX 210**



Повнофункціональна система управління для контролю одним вікном з системою димовидалення CSP. У комплекті:

- система управління KFC 210;
- блок зі склом, що розбивається KFK 100;
- датчик дощу KLA 100.

Система керування | **KFC 210 (тільки в комплекті з KFX 210)**



- 10 А;
- для контролю одним вікном з системою димовидалення CSP

Блок зі склом, що розбивається | **KFK 100**



Блок зі склом, що розбивається для активації системи димовидалення

Перемикач вентиляції | **KFK 200**



Настінний перемикач режимів вентиляції

Датчик диму | **KFA 100**



Датчик для раннього виявлення пожежі

Датчик дощу | **KLA 200**



У режимі підтримки мікроклімату закриває вікно під час дощу. Детектор диму має пріоритет перед датчиком дощу.

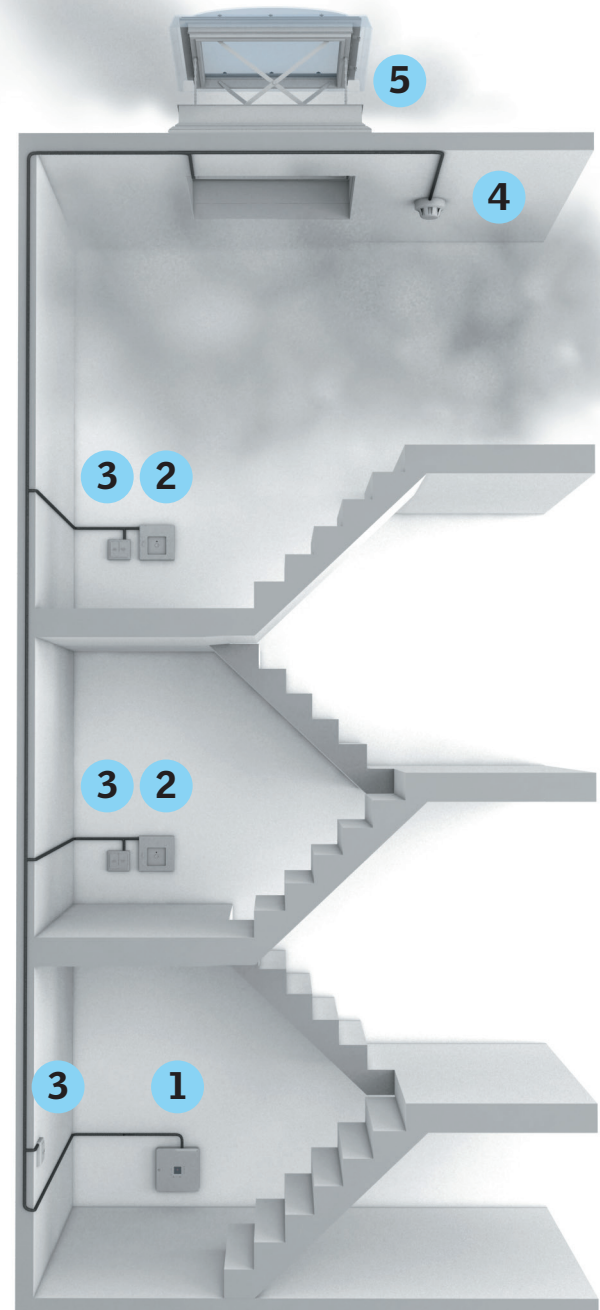

Контроль світла та захист від спеки

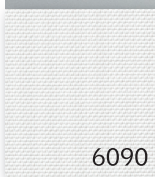

6090

МАРКІЗЕТ ДЛЯ ПІДТРИМКИ ОПТИМАЛЬНОЇ ТЕМПЕРАТУРИ З ЕФЕКТИВНИМ ЗАХИСТОМ ВІД СПЕКИ (MSG)

Напівпрозорий маркізет, що розташовується між зенітним вікном та верхнім куполом, допомагає блокувати яскраві сонячні промені, перш ніж вони нагріють Вашу кімнату. Маркізет на сонячній батареї просто встановлювати ззовні та керувати за допомогою пульта дистанційного керування. Маркізет зменшує проникнення спеки на 76% і допомагає підтримувати температурний баланс у кімнаті протягом дня. Маркізет MSG не сумісний з плоским скляним куполом VELUX.



- Затіняє денне світло та запобігає прямому сонячному відблиску
- Захищає приміщення від проникнення спеки
- Дає можливість усамітнення

РОЗМІРИ



Тип	060060	060090	080080	090090	090120	100100	100150	120120
Розмір – см	60 x 60	60 x 90	80 x 80	90 x 90	90 x 120	100 x 100	100 x 150	120 x 120
 VELUX INTEGRA Маркізет на сонячній батареї								
MSG	✓	✓	✓	✓	✓	✓	✓	✓



**ЗАТЕМНЮЮЧА
ЕНЕРГОЕФЕКТИВНА ШТОРА
(FMK/FSK)**

Енергоефективна затемнююча штора створює ідеальне освітлення в приміщенні завдяки двошаровій затемнюючій тканині. Штора має приховані шнури та алюмінієве покриття між двома шарами тканини, що покращує теплоізоляцію та підвищує комфорт у приміщенні. Штора з електроприводом (FMK) та на сонячній батареї (FSK) доступна у двох кольорах (білий та чорний)



- Створює затемнення
- Підтримує комфортну температуру
- Дає можливість усамітнення



**ШТОРА ПЛІСЕ
ДЛЯ М'ЯКОГО СВІТЛА
(FMG)**



Штора плісе забезпечує м'який контроль світла в класичному та декоративному рішенні. Тканина допомагає розсіювати денне світло, забезпечуючи приємне середовище без прямого відблиску. Штора плісе керується за допомогою пульта дистанційного керування та доступна у трьох кольорах (білий, пісочний, синій металік).



- М'яке розсіювання світла
- Дає можливість усамітнення

РОЗМІРИ



Тип	060060	060090	080080	090090	090120	100100	100150	120120	150150
Розмір – см	60 x 60	60 x 90	80 x 80	90 x 90	90 x 120	100 x 100	100 x 150	120 x 120	150 x 150
 Затемнююча енергоефективна штора, дистанційне керування									
FMK/ FSK	✓	✓	✓	✓	✓	✓	✓	✓	✓
 Штора плісе на дистанційному керуванні									
FMG	✓	✓	✓	✓	✓	✓	✓	✓	–

ВЕЛЮКС Україна ТОВ
02140, Київ, вул. Ревуцького, 44а
Тел. 044 291 6070
Консультаційна лінія для споживачів 0 800 50 50 20
(дзвінки зі стаціонарних телефонів безкоштовні)

E-mail: velux.ukraine@velux.com
www.facebook.com/VELUXUkraine
www.velux.ua

Життя наповнене світлом™

VELUX®

Підтримка на усіх етапах вашого проекту:

- Розрахунок, оцінка та рекомендації щодо природнього освітлення
- Креслення CAD та BIM моделі
- Технічні консультації

Тел.: (044) 291 6070
E-mail: arch.ua@velux.com